



BUREAU DE VENTE

DAN DRYER SARL
1, Esplanade Compans Caffarelli
FR - 31000 Toulouse

T: +33 800 815 215
E: info@dandryer.fr
W: dandryer.fr

FABRICANT

DAN DRYER A/S
Tåsingevej 2
DK - 8940 Randers SV

T: +45 8641 5711
E: info@dandryer.dk
W: dandryer.dk



LOKI



UN DESIGN AUX LIGNES ÉLÉGANTES ET ÉPURÉES

La gamme LOKI nous vient directement d'une tradition bien établie chez DAN DRYER, celle d'un design où la qualité et la fonctionnalité vont de pair.

Notre vision a été de créer un design magnifique, fonctionnel et complémentaire pour l'environnement architectural. Pour concrétiser cet objectif, les caractéristiques de la gamme sont des lignes et formes propres en harmonie avec les éléments environnants tels que les fenêtres, portes et surfaces murales.

La répétition est la clé pour cette gamme déjà primée à l'international. La ligne identitaire sur la plaque frontale est le trait d'union harmonieux entre les produits lorsqu'ils sont installés côte à côte.



LOKI EST DISPONIBLE EN

NOIR

BLANC

ACIER INOXYDABLE

COULEURS RAL CLASSIQUES



DISTRIBUTEURS DE SAVON ET DÉSINFECTANT

Automatique

- Pour savon liquide/désinfectant, savon mousse/désinfectant spray désinfectant (8,5 dl)
- Réservoir rechargeable
- Opération par piles ou sur alimentation avec adaptateur
- Capte gouttes vendu séparément
- Dimensions : H: 300 L: 131 P: 100 mm (sans le capte gouttes)
- S'installe au mur ainsi que sur une colonne au sol ou pour pose sur surface

Manuel

- Pour savon liquide/désinfectant, savon mousse/désinfectant spray désinfectant (6 dl)
- Réservoir rechargeable
- Dimensions : H: 328 B: 131 D: 115 mm

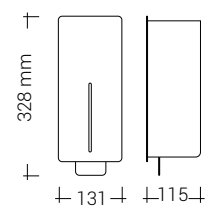
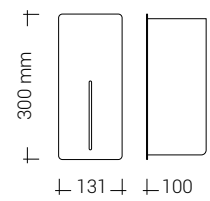

SÈCHE-MAINS

- Temps de séchage : 10-15 secondes
- Total wattage : 840-1000 W
- Une lumière LED s'allume lorsque l'appareil est en fonction
- Distance d'activation et vitesse du moteur ajustables
- 5 ans de garantie

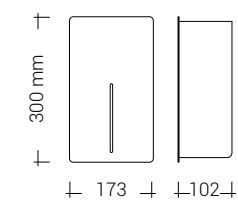



DISTRIBUTEUR AUTOMATIQUE DE SAVON / DÉSINFECTANT

DISTRIBUTEUR DE SERVIETTES



SÈCHE-MAINS

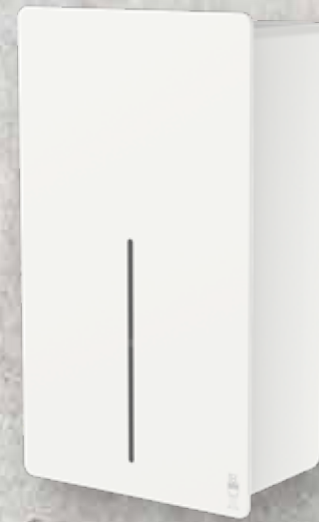

COLONNES AU SOL & SUR SURFACES



DISTRIBUTEUR DE PAPIER TOILETTE



POUBELLE



POUBELLE FÉMININE



DISTRIBUTEUR DE PAPIER TOILETTE

Double

- Capacité : 2 rouleaux standard
- Idéal pour les sanitaires du personnel et clients
- Comprend une fenêtre de vérification de niveau
- 2 ans de garantie

Jumbo

- Capacité : 1 rouleau Jumbo
- Idéal pour les sanitaires à usage intensif
- Comprend une fenêtre de vérification de niveau
- 2 ans de garantie

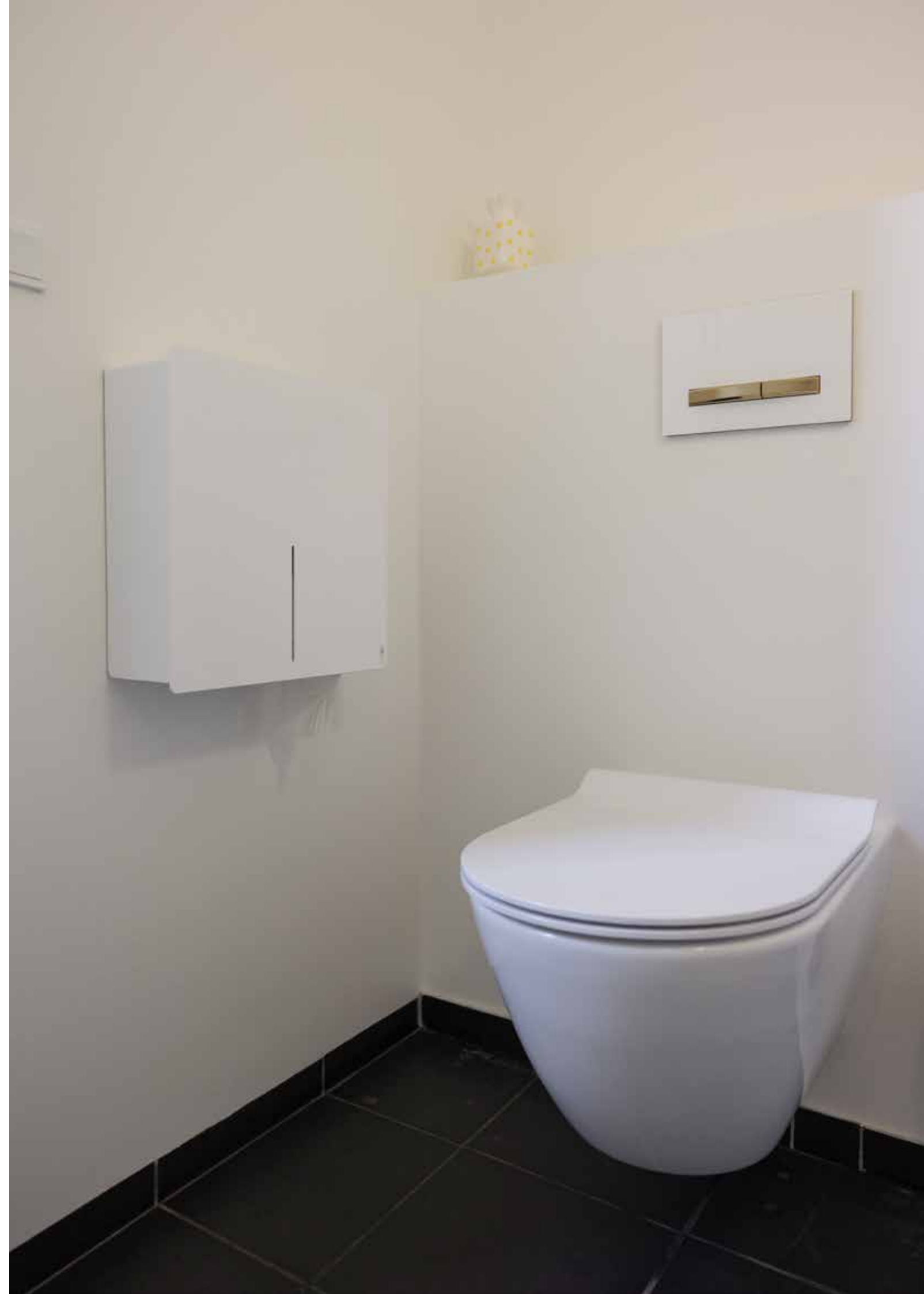
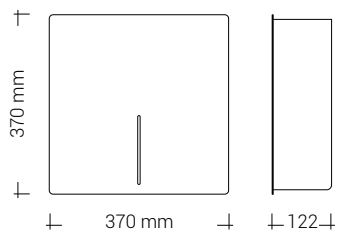
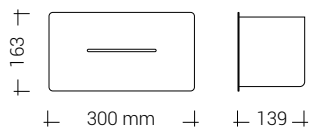

DISTRIBUTEUR DE SERVIETTES

- Accueille les feuilles pliure en Z
- Une fenêtre indique le niveau de serviettes disponibles
- 2 ans de garantie

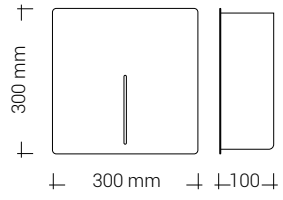

POUBELLE

LOKI

- Capacité : 23 L
- Ouvert en haut
- Avec support interne pour sac jetable
- 2 ans de garantie

LOKI MAXI

- Capacité : 30 l
- Ouvert en haut
- Avec support interne pour sac jetable
- 2 ans de garantie

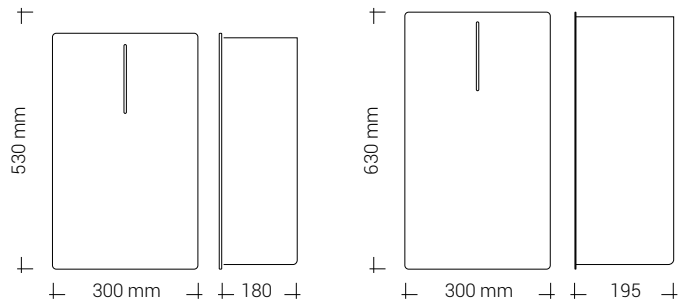

POUBELLE FÉMININE

- Capacité : 3 L
- Ouverture porte basculante
- Avec support interne pour sac jetable
- 2 ans de garantie

- Capacité : 11 L
- Ouverture porte basculante
- Avec support interne pour sac jetable
- 2 ans de garantie

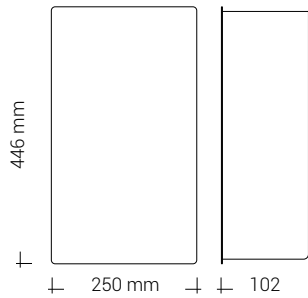
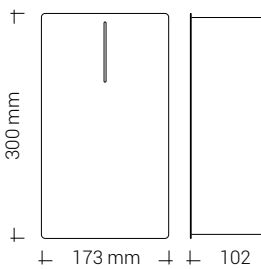

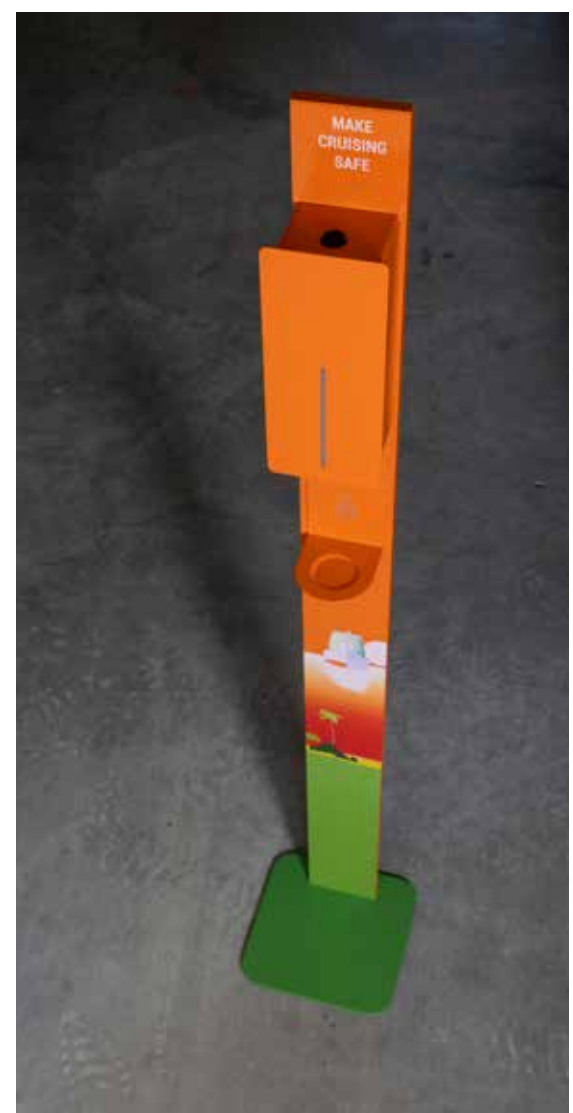

MIROIR

- 1000 x 500 mm
- Peut être suspendu horizontalement ou verticalement
- Convient pour les couloirs, les chambres ou les salles de bains
- Design intemporel qui s'intègre à tous les décors intérieurs
- Disponible en noir mat, blanc ou couleur classique RAL
- Peut être combiné avec toutes les gammes de produits DAN DRYER : BJÖRK, LOKI, TAPS et Stainless Design
- 2 ans de garantie



500 mm

1000 mm



POIGNÉE DE SOUTIEN

- Disponible en 4 tailles : 458, 610, 915 et 1067 mm
- Améliore et garantit l'accessibilité et la stabilité pour tous dans les toilettes publiques ou commerciales
- Disponible en noir mat, blanc ou couleur classique RAL
- Peut être combinée avec toutes les gammes de produits DAN DRYER : BJÖRK, LOKI, TAPS et Stainless Design
- Garantie de 2 ans

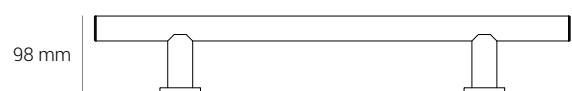
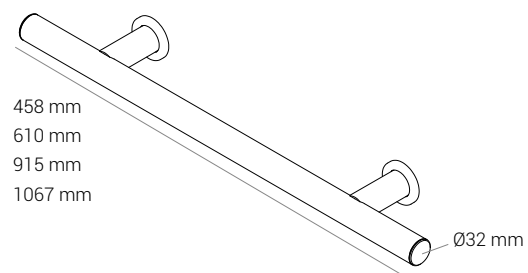

PATÈRE MURALE

- Disponible en 2 tailles ; simple ou double
- Convient pour les bureaux, les entrées, les chambres ou les salles de bains
- Option de montage dos-à-dos
- Disponible en noir mat, blanc ou couleur classique RAL
- 2 ans de garantie

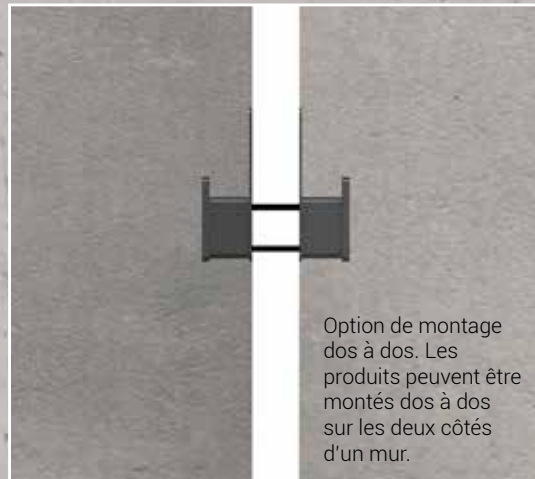
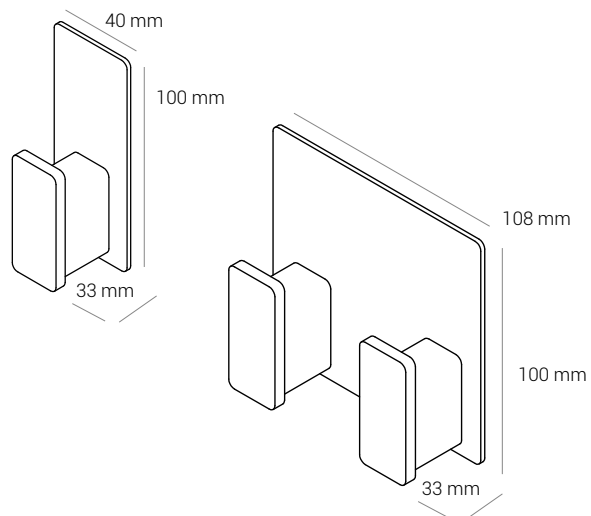
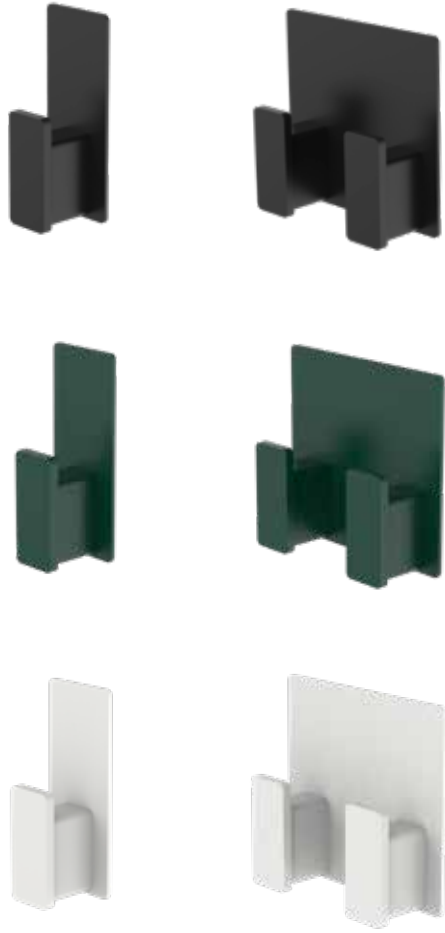

Option de montage dos à dos. Les produits peuvent être montés dos à dos sur les deux côtés d'un mur.



DISTRIBUTEUR DE PAPIER TOILETTE

- Capacité : 1 rouleau standard
- Disponible en version droite et gauche
- Idéal pour des toilettes avec faible ou moyenne fréquentation
- Option de montage dos-à-dos
- Disponible en noir mat, blanc ou couleur classique RAL
- 2 ans de garantie

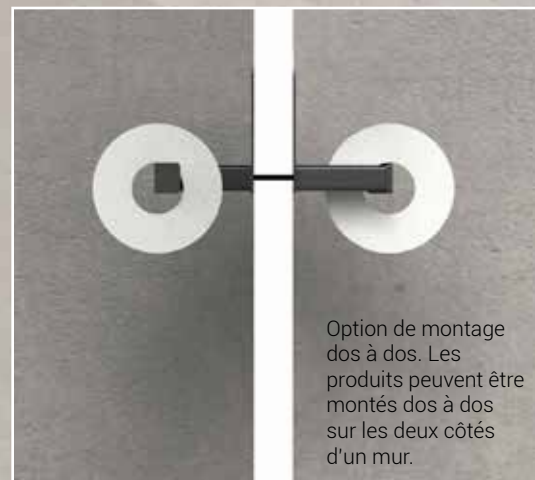
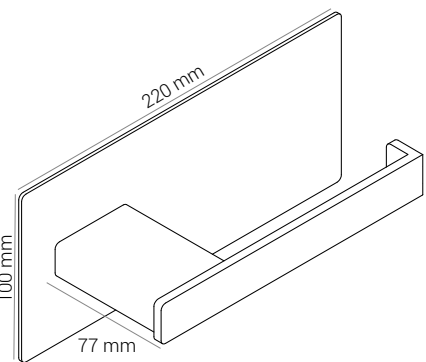
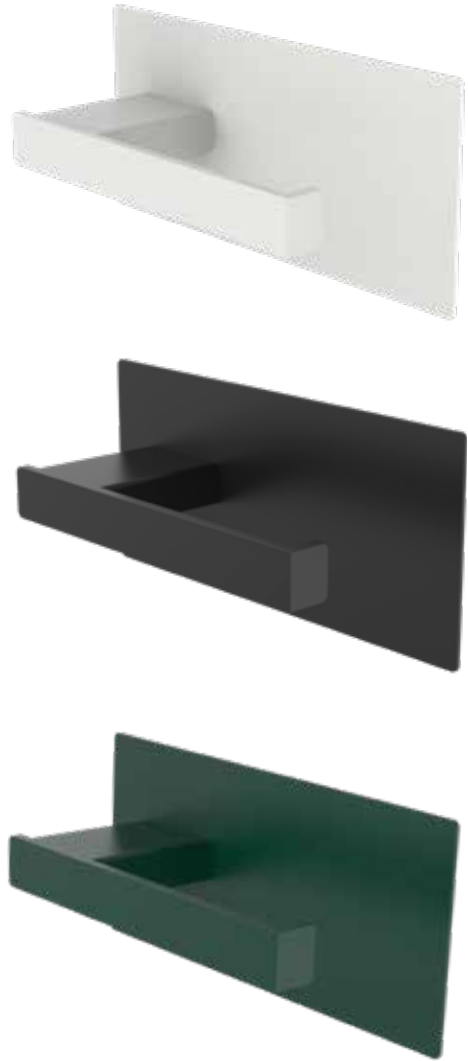

Option de montage dos à dos. Les produits peuvent être montés dos à dos sur les deux côtés d'un mur.



DISTRIBUTEUR DE PAPIER TOILETTE AVEC ÉTAGÈRE

- Capacité : 1 rouleau standard
- Disponible en version droite et gauche
- Idéal pour les toilettes des clients et du personnel
- Option de montage dos-à-dos
- Disponible en noir mat, blanc ou couleur classique RAL
- 2 ans de garantie

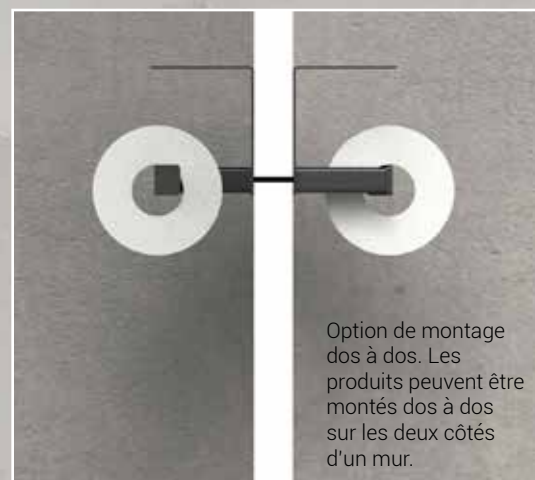
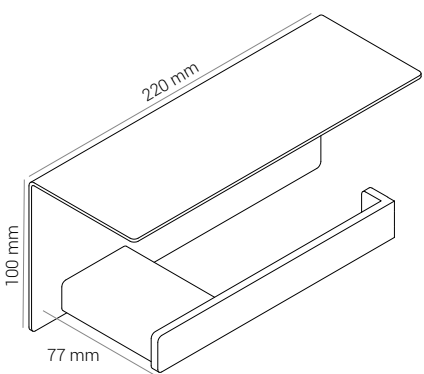
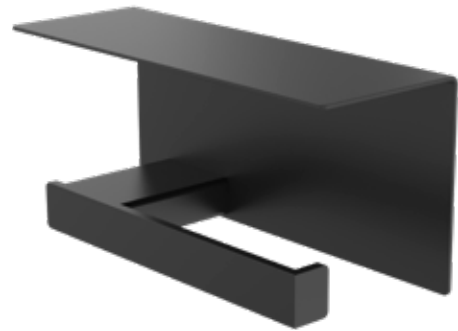

Option de montage dos à dos. Les produits peuvent être montés dos à dos sur les deux côtés d'un mur.

DISTRIBUTEUR DE PAPIER TOILETTE DE RECHANGE

- Porte-papier toilette qui vous permet de ranger un rouleau de recharge à portée de main
- Capacité : 1 rouleau standard
- Idéal pour les toilettes des clients et du personnel avec faible ou moyenne fréquentation
- Option de montage dos-à-dos
- Disponible en noir mat, blanc ou couleur classique RAL
- 2 ans de garantie

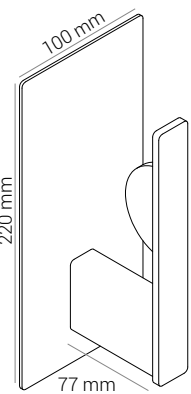
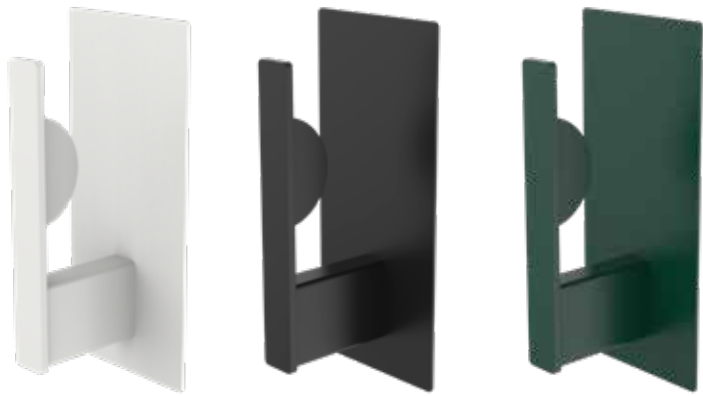

OPTION DE MONTAGE DOS À DOS

L'option de montage dos à dos est une solution intelligente et peu encombrante qui maximise l'efficacité et optimise l'utilisation de l'espace disponible.

En installant les produits des deux côtés d'un mur, vous bénéficiez de nombreux avantages.

L'espace est une denrée précieuse dans tout environnement, qu'il s'agisse d'un espace public ou commercial. L'option de montage dos à dos permet de consolider les produits sur un seul mur. L'option de montage dos à dos permet de regrouper les produits sur un seul mur, doublant ainsi la fonctionnalité sans occuper d'espace supplémentaire. Cette option est particulièrement avantageuse dans les espaces compacts où chaque centimètre compte.

En outre, cette méthode de montage endommage moins les murs et améliore l'esthétique de l'espace en éliminant le désordre et en offrant un aspect propre et rationalisé.

Les produits étant disposés proprement de part et d'autre du mur, l'impact visuel global est organisé et attrayant. Cela contribue non seulement à donner un aspect plus soigné et plus professionnel, mais aussi à créer un environnement plus agréable et plus propice.







RÉCOMPENSES INTERNATIONALES

LIGNE DE PRODUITS LOKI

- Red Dot Design Award – Product Design 2021

LOKI SÈCHE-MAINS

- German Design Award 2021
- German Innovation Award 2021
- German Brand Award 2021
- GOOD DESIGN 2021

LOKI DISTRIBUTEUR SUR LA COLONNE AU SOL

- German Design Award 2021
- iF DESIGN AWARD 2021
- German Innovation Award 2021
- GOOD DESIGN 2021



reddot winner 2021

